

COE7P31X2
EOE7P31X



SK Rúra

Návod na používanie



Electrolux

OBSAH

1. BEZPEČNOSTNÉ INFORMÁCIE.....	3
2. BEZPEČNOSTNÉ POKYNY.....	4
3. POPIS VÝROBKU.....	7
4. OVLÁDACÍ PANEL.....	8
5. PRED PRVÝM POUŽITÍM.....	10
6. KAŽDODENNÉ POUŽÍVANIE.....	10
7. ČASOVÉ FUNKCIE.....	12
8. AUTOMATICKÉ PROGRAMY.....	14
9. POUŽÍVANIE PRÍSLUŠENSTVA.....	15
10. DOPLNKOVÉ FUNKCIE.....	17
11. TIPY A RADY.....	19
12. OŠETROVANIE A ČISTENIE.....	32
13. RIEŠENIE PROBLÉMOV.....	36
14. INŠTALÁCIA.....	38
15. ENERGETICKÁ ÚČINNOSŤ.....	39

MYSLÍME NA VÁS

Ďakujeme, že ste si kúpili spotrebič značky Electrolux. Vybrali ste si výrobok, ktorý v sebe skrýva desaťročia odborných skúseností a inovácií. Je dômyselný a štýlový a pri jeho navrhovaní sme mysleli predovšetkým na vás. Pri každom použití si tak môžete byť istí, že dosiahnete vynikajúce výsledky. Vitajte vo svete Electrolux.

Navštívte našu internetovú stránku, kde nájdete:



Tipy na používanie, brožúry, pokyny na riešenie problémov a informácie o údržbe:

www.electrolux.com/webselfservice



Zaregistrujte si výrobok a využívajte ešte lepšie služby:

www.registerelectrolux.com



Môžete si kúpiť príslušenstvo, spotrebný materiál a originálne náhradné diely pre váš spotrebič:

www.electrolux.com/shop

STAROSTLIVOSŤ A SLUŽBY ZÁKAZNÍKOM

Odporúčame, aby ste používali originálne náhradné diely.

Keď budete kontaktovať autorizované servisné stredisko, nezabudnite si pripraviť nasledujúce údaje: Model, číslo výrobku, sériové číslo.

Tieto informácie nájdete na typovom štítku.

 Varovanie/upozornenie – Bezpečnostné pokyny

 Všeobecné informácie a tipy

 Ochrana životného prostredia

Vyhradzujeme si právo na zmeny bez predchádzajúceho upozornenia.

1. ⚠ BEZPEČNOSTNÉ INFORMÁCIE

Pred inštaláciou a používaním spotrebiča si pozorne prečítajte priložený návod na používanie. Výrobca nezodpovedá za telesnú ujmu ani za škody spôsobené nesprávnou montážou alebo používaním. Tieto pokyny uskladnite na bezpečnom a prístupnom mieste, aby ste do nich mohli v budúcnosti nahliadnuť.

1.1 Bezpečnosť detí a zraniteľných osôb

- Tento spotrebič smú používať deti staršie ako 8 rokov a osoby so zníženou fyzickou, zmyslovou alebo psychickou spôsobilosťou alebo nedostatkom skúseností a znalostí, iba ak sú pod dozorom zodpovednej osoby alebo ak boli zodpovednou osobou poučené o bezpečnom používaní spotrebiča a rozumejú prípadným rizikám.
- Deti medzi 3 a 8 rokmi a osoby s veľmi rozsiahlymi a zložitými hendikepmi nesmú mať prístup k spotrebiču, pokiaľ nie sú pod nepretržitým dozorom.
- Deti do 3 rokov smú mať prístup k spotrebiču iba ak sú nepretržite pod dohľadom zodpovednej osoby.
- Nedovoľte, aby sa deti hrali so spotrebičom.
- Obaly vždy uschovajte mimo dosah detí a náležite ich zlikvidujte.
- Nedovoľte deťom ani domácim zvieratám priblížiť sa k spotrebiču, keď pracuje alebo keď sa chladí. Prístupné časti sú horúce.
- Ak má spotrebič detskú poistku, mala by byť zapnutá.
- Deti nesmú spotrebič bez dozoru čistiť ani vykonávať žiadnu údržbu na spotrebiči.

1.2 Všeobecná bezpečnosť

- Nainštalovať tento spotrebič a vymeniť kábel smie iba kvalifikovaná osoba.
- VAROVANIE: Spotrebič a jeho prístupné časti sa počas používania môžu značne zahriať. Nedotýkajte sa ohrevných článkov.

- Pri vyberaní alebo vkladaní príslušenstva alebo nádob na pečenie vždy používajte kuchynské rukavice.
- Pred akoukoľvek údržbou spotrebič odpojte od elektrickej siete.
- Dbajte na to, aby bol spotrebič pred výmenou žiarovky vypnutý, aby bolo vylúčené nebezpečenstvo zásahu elektrickým prúdom.
- Na čistenie spotrebiča nepoužívajte parné čističe.
- Na čistenie skla dvierok nepoužívajte abrazívne prostriedky ani ostré kovové škrabky, pretože by mohli poškrabať povrch, čo môže spôsobiť rozbitie skla.
- Ak je poškodený elektrický napájací kábel, musíte ho dať vymeniť u výrobcu, v autorizovanom servisnom stredisku alebo u kvalifikovanej osoby, aby sa predišlo nebezpečenstvu.
- Vyliate zvyšky treba odstrániť pred pyrolytickým čistením. Z rúry vyberte všetky súčasti.
- Ak chcete vybrať zasúvacie lišty, najprv potiahnite prednú časť zasúvacích lišt a potom zadný koniec smerom od bočnej steny a vyberte ich. Pri inštalácii zasúvacích lišt zvolte opačný postup.
- Používajte iba teplotnú sondu odporúčanú pre tento spotrebič.

2. BEZPEČNOSTNÉ POKYNY

2.1 Inštalácia



VAROVANIE!

Tento spotrebič smie nainštalovať iba kvalifikovaná osoba.

- Odstráňte všetky obaly.
- Neinštalujte ani nepoužívajte poškodený spotrebič.
- Dodržiavajte pokyny na inštaláciu dodané so spotrebičom.
- Vždy dávajte pozor, ak presúvate spotrebič, pretože je ťažký. Vždy používajte ochranné rukavice a uzavretú obuv.
- Spotrebič neťahajte za rukoväť.
- Dodržiavajte požadovanú minimálnu vzdialenosť od iných spotrebičov a nábytku.
- Spotrebič nainštalujte na bezpečné a vhodné miesto, ktoré spĺňa požiadavky na inštaláciu.
- Spotrebič je vybavený elektrickým chladiacim systémom. Musí sa používať s napájaním z elektrickej siete.

2.2 Zapojenie do elektrickej siete



VAROVANIE!

Nebezpečenstvo požiaru a zásahu elektrickým prúdom.

- Všetky elektrické zapojenia by mal vykonať kvalifikovaný elektroinštalatér.
- Spotrebič musí byť uzemnený.
- Uistite sa, že parametre na typovom štítku sú kompatibilné s elektrickým napätím zdroja napájania.
- Vždy používajte správne inštalovanú uzemnenú zásuvku.
- Nepoužívajte viaczásuvkové adaptéry a predlžovacie káble.
- Uistite sa, že zástrčka a prírodný elektrický kábel nie sú poškodené. Ak prírodný elektrický kábel spotrebiča treba vymeniť, túto operáciu smie urobiť iba pracovník autorizovaného servisného strediska.
- Nedovoľte, aby sa napájacie elektrické káble dotkli alebo dostali do blízkosti dvierok spotrebiča najmä vtedy, keď sú dvierka horúce.
- Zariadenie na ochranu pred dotykom elektrických častí pod napätím a izolovaných častí treba namontovať tak, aby sa nedalo odstrániť bez nástrojov.
- Sieťovú zástrčku pripojte do sieťovej zásuvky až po dokončení inštalácie. Po inštalácii sa uistite, že máte prístup k sieťovej zástrčke.
- Ak je sieťová zásuvka uvoľnená, nezapájajte do nej sieťovú zástrčku.
- Spotrebič neodpájajte potiahnutím za sieťové káble. Vždy ťahajte za zástrčku.
- Použite iba správne odpájacie zariadenia: ochranné ističe alebo poistky (skrutkovacie poistky treba vybrať z držiaka), uzemnenia a stýkače.
- Elektrická sieť v domácnosti musí mať odpájacie zariadenie, ktoré umožní odpojenie spotrebiča od elektrickej siete na všetkých póloch. Vzdialenosť kontaktov odpájacieho zariadenia musí byť minimálne 3 mm.
- Skôr ako zapojíte sieťovú zástrčku do sieťovej zásuvky, úplne zavrite dvierka spotrebiča.
- Tento spotrebič spĺňa smernice EHS.

2.3 Používanie



VAROVANIE!

Hrozí nebezpečenstvo poranenia, popálenín, zásahu elektrickým prúdom alebo výbuchu.

- Tento spotrebič je určený iba na použitie v domácnosti.
- Nemeňte technické parametre tohto spotrebiča.
- Zabezpečte, aby boli vetracie otvory voľné.
- Počas činnosti nenechávajte spotrebič bez dozoru.
- Po každom použití spotrebič vypnite.
- Keď je spotrebič v činnosti, pri otváraní dvierok postupujte opatrne. Môže dôjsť k úniku horúceho vzduchu.
- Spotrebič nepoužívajte, keď máte mokré ruky, ani keď je v kontakte s vodou.
- Na otvorené dvierka netlačte.
- Nepoužívajte spotrebič ako pracovný alebo odkladací povrch.
- Dvierka spotrebiča otvárajte opatrne. Použitím prísad s obsahom alkoholu môže vzniknúť zmes alkoholu so vzduchom.
- Pri otváraní dvierok sa do kontaktu so spotrebičom nesmú dostať iskry ani otvorený plameň.
- Horľavé produkty alebo predmety, ktoré obsahujú horľavé látky, nekladajte do spotrebiča, do jeho blízkosti ani naň.



VAROVANIE!

Hrozí nebezpečenstvo poškodenia spotrebiča.

- Aby ste predišli poškodeniu alebo zmene farby smaltu:
 - nádoby na pečenie ani iné predmety nekladte priamo na dno spotrebiča,
 - priamo na dno dutiny spotrebiča nedávajte alobal,
 - do horúceho spotrebiča nelejte vodu,
 - po ukončení prípravy pokrmu v spotrebiči nenechávajte vlhký riad ani potraviny,

- pri vyberaní alebo vkladaní príslušenstva postupujte opatrne.
- Zmena farby smaltu alebo ušľachtilej ocele nemá žiadny vplyv na výkon spotrebiča.
- Na prípravu vlhkých koláčov používajte hlboký pekáč. Ovocné šťavy spôsobujú škvrny, ktoré môžu byť trvalé.
- Tento spotrebič je určený iba na varenie. Nesmie byť použitý na iné účely, napríklad na vykurovanie miestnosti.
- Rúru používajte vždy so zatvorenými dvierkami.
- Pri inštalácii spotrebiča za nábytkový panel (napr. dvere) zabezpečte, aby dvere neboli počas prevádzky spotrebiča nikdy zatvorené. Za zatvoreným nábytkovým panelom sa môže vytvoriť teplo a vlhkosť a môžu spôsobiť následné poškodenie spotrebiča, kuchynskej jednotky alebo podlahy. Nábytkový panel nezatvárajte, kým spotrebič po použití úplne nevychladne.

2.4 Starostlivosť a čistenie



VAROVANIE!

Hrozí nebezpečenstvo poranenia, požiaru alebo poškodenia spotrebiča.

- Pred vykonávaním údržby spotrebič vypnite a vytiahnite jeho zástrčku zo sieťovej zásuvky.
- Skontrolujte, či je spotrebič studený. Existuje riziko, že sklenené panely môžu prasknúť.
- Ak sú sklenené panely dvierok poškodené, bezodkladne ich nechajte vymeniť. Obráťte sa na autorizované servisné stredisko.
- Pri vyberaní dvierok zo spotrebiča postupujte opatrne. Dvierka sú ťažké!
- Spotrebič pravidelne čistite, aby ste predišli znehodnoteniu povrchového materiálu.
- Spotrebič čistite vlhkou mäkkou handričkou. Používajte iba neutrálne saponáty. Nepoužívajte abrazívne prostriedky, drôtenky, rozpúšťadlá ani kovové predmety.

- Ak používate sprej na čistenie rúr, dodržiavajte bezpečnostné pokyny na jeho obale.
- Katalytický smalt (ak je k dispozícii) nečistite žiadnym čistiacim prostriedkom.

2.5 Pyrolytické čistenie



VAROVANIE!

Hrozí nebezpečenstvo poranenia / požiaru / chemických emisií (výparov) v pyrolytickom režime.

- Pred vykonaním funkcie pyrolytického samočistenia alebo postupu na prvé použitie odstráňte z vnútra rúry:
 - všetky zvyšky jedla, oleja alebo tuku a iné nečistoty.
 - všetky vyberateľné predmety (vrátane roštov, bočných zásuvných mriežok a pod., ktoré boli dodané s produktom), predovšetkým však neprilnavé hrnce, panvice, pekáče, nástroje a pod.
- Pozorne si prečítajte všetky pokyny týkajúce sa pyrolytického čistenia.
- Keď je spustené pyrolytické čistenie, nepúšťajte deti k spotrebiču. Spotrebič sa veľmi zohreje a z predných chladiacich otvorov uniká horúci vzduch.
- Pyrolytické čistenie je proces využívajúci veľmi vysokú teplotu, pri ktorom môže dôjsť k tvorbe dymu zo zvyškov jedla a konštrukčných materiálov, preto používateľom dôrazne odporúčame:
 - v priebehu pyrolytického čistenia a po ňom zabezpečiť dobré vetranie.
 - počas prvého použitia pri maximálnej teplote a po ňom zabezpečiť dobré vetranie.
- Na rozdiel od ľudí môžu byť niektoré vtáky a plazy extrémne citlivé na prípadné výpary vznikajúce počas čistiaceho procesu všetkých pyrolytických rúr.
 - V priebehu pyrolytického čistenia sa domáce zvieratá (najmä vtáky) nesmú dostať do blízkeho okolia spotrebiča a pri prvom použití funkcie pyrolytického čistenia

alebo maximálnej teploty zabezpečte dostatočné vetranie.

- Malé zvieratá môžu byť tiež veľmi citlivé na lokálne zmeny teploty v blízkosti všetkých pyrolytických rúr počas programu pyrolytického samočistenia.
- Nelepivé povrchy hrncov, pánvic, plechov, kuchynského riadu a pod. sa môžu poškodiť vysokou teplotou pri pyrolytickom čistení vo všetkých pyrolytických rúrach a môžu byť tiež zdrojom nízkej úrovne škodlivých výparov.
- Opísané výpary, ktoré sa uvoľňujú zo všetkých pyrolytických rúr/zvyškov po varení, nie sú škodlivé pre ľudí vrátane dojčiat ani ľudí so zdravotnými problémami.

2.6 Vnútorňé osvetlenie



VAROVANIE!

Hrozí nebezpečenstvo zásahu elektrickým prúdom.

- Žiarovka alebo halogénová žiarovka používaná v tomto spotrebiči je

určená len pre domáce spotrebiče. Nepoužívajte ju na osvetlenie domácnosti.

- Pred výmenou žiarovky odpojte spotrebič od zdroja napájania.
- Používajte žiarovky s rovnakými technickými parametrami.

2.7 Servis

- Ak treba dať spotrebič opraviť, obráťte sa na autorizované servisné stredisko.
- Používajte iba originálne náhradné súčiastky.

2.8 Likvidácia



VAROVANIE!

Hrozí nebezpečenstvo poranenia alebo udusenía.

- Spotrebič odpojte od elektrickej siete.
- Prívodný elektrický kábel odrežte blízko pri spotrebiči a zlikvidujte ho.
- Odstráňte západku dvierok, aby ste zabránili uviaznutiu detí a domácich zvierat v spotrebiči.

3. POPIS VÝROBKU

3.1 Celkový prehľad

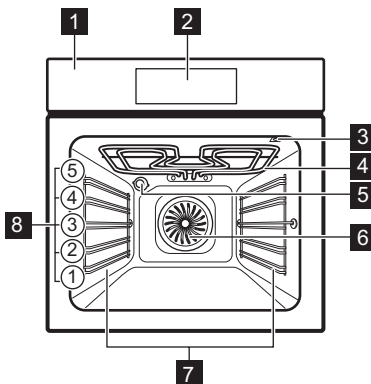

- 1 Ovládací panel
- 2 Elektronický programátor
- 3 Zásuvka teplotnej sondy
- 4 Ohrevný článok
- 5 Osvetlenie
- 6 Ventilátor
- 7 Zasúvací lišta, vyberateľná
- 8 Úrovne v rúre

3.2 Príslušenstvo

- **Drôtený rošt**
Na kuchynský riad, formy na koláče, pečené pokrmy.

- **Plech na pečenie**
Na koláče a sušienky.
- **Hlboký pekáč**

Na pečenie mäsa a múčnych pokrmov alebo ako nádoba na zachytávanie tuku.

- **Teplotná sonda**

Na meranie, do akej miery je pokrm upečený.

- **Teleskopické lišty**

Pre rošty a plechy.



4. OVLÁDACÍ PANEL

4.1 Elektronický programátor



Spotrebič sa ovláda senzorovými tlačidlami.

Senzorové tlačidlo	Funkcia	Popis
1	ZAP/VYP	Zapnutie a vypnutie rúry.
2	VOLITEĽNÉ FUNKCIE	Ak chcete nastaviť funkciu ohrevu, funkciu čistenia alebo automatický program.
3	OSVETLENIE RÚRY	Zapnutie a vypnutie osvetlenia rúry.
4	TEPLOTA/RÝCHLE ZOHRIEVANIE	Nastavenie a kontrola teploty vo vnútri rúry alebo teploty teplotnej sondy (ak je k dispozícii). Keď tlačidlo stlačíte a podržíte tri sekundy, funkcia rýchleho zohrievania sa ZAPNE alebo VYPNE.
5	MÔJ OBLÍBENÝ PROGRAM	Uloženie vášho obľúbeného programu. Pomocou tejto funkcie sa môžete priamo dostať k obľúbenému programu, a to aj vtedy, ak je rúra vypnutá.
6 -	DISPLEJ	Zobrazuje aktuálne nastavenia rúry.
7	NAHOR	Pohyb nahor v ponuke.
8	NADOL	Pohyb nadol v ponuke.
9	HODINY	Nastavenie časových funkcií.





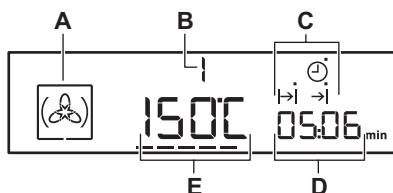

Senzo- rové tla- čidlo	Funkcia	Popis
10 	ČASOMER	Nastavenie funkcie Kuchynský časomer.
11 	OK	Potvrdenie výberu alebo nastavenia.

4.2 Displej



- A. Symbol funkcie ohrevu
- B. Počet funkcií ohrevu/programov
- C. Ukazovatele časových funkcií (pozrite si tabuľku Časové funkcie)
- D. Zobrazenie hodín/zvyškového tepla
- E. Zobrazenie teploty/denného času

Iné ukazovatele na displeji:

Symbol	Názov	Popis
	Automatický program	Môžete si zvolit' automatický program.
	Môj obľúbený program	Je spustený obľúbený program.
kg / g	kg/g	Je spustený automatický program, pri ktorom sa zadáva hmotnosť.
h / min	h/min	Je spustená časová funkcia.
---	Ukazovateľ ohrevu/zvyškového tepla	Zobrazuje aktuálne teplotné nastavenie rúry.
	Teplota/Rýchle zohrievanie	Je zapnutá táto funkcia.
	Teplota	Môžete skontrolovať alebo zmeniť teplotu.
	Teplotná sonda	Teplotná sonda je pripojená do zásuvky na teplotnú sondu.
	Zámok dverí	Je zapnutá funkcia zámku dverí.
	Kuchynský časomer	Je zapnutá funkcia kuchynského časomera.

4.3 Ukazovateľ ohrevu

Ak zapnete funkciu ohrevu, zobrazí sa

---. Tieto prúžky zobrazujú, ako sa teplota v rúre zvyšuje alebo znižuje.

Keď teplota v rúre dosiahne nastavenú hodnotu, čiarky na displeji zhasnú.

5. PRED PRVÝM POUŽITÍM



VAROVANIE!

Pozrite si kapitoly ohľadne bezpečnosti.



Pre nastavenie denného času si pozrite kapitolu „Časové funkcie“.

5.1 Prvé čistenie

Vyberte z rúry vyberateľné zasúvacie lišty a príslušenstvo.



Pozrite si kapitolu „Ošetrovanie a čistenie“.

Pred prvým použitím rúry a príslušenstvo vyčistite.

Príslušenstvo a zasúvacie lišty dajte späť na ich pôvodné miesto.

5.2 Prvé zohriatie rúry

Pred prvým použitím prázdnu rúru predhrejte.

1. Nastavte funkciu:  a maximálnu teplotu.
2. Rúru nechajte spustenú jednu hodinu.
3. Nastavte funkciu  a maximálnu teplotu.
4. Rúru nechajte v činnosti 15 minút. Príslušenstvo sa môže zohriať viac než zvyčajne. Rúra môže počas predhrievania produkovať zápach a dym. Zabezpečte dostatočné vetranie v miestnosti.



6. KAŽDODENNÉ POUŽÍVANIE









VAROVANIE!

Pozrite si kapitoly ohľadne bezpečnosti.

6.1 Funkcie ohrevu





Funkcia rúry	Použitie
 Teplovzdušné Pečenie	Na pečenie až na troch úrovniach a sušenie potravín. Nastavte teplotu o 20-40 °C nižšiu ako pre Tradičné pečenie.
 Pizza	Na prípravu pizze. Na intenzívnejšie zhnednutie povrchu a chrumkavú spodnú časť.
 Tradičné pečenie (Horný/Dolný Ohrev)	Na pečenie múčnych jedál a mäsa na jednej úrovni.

Funkcia rúry	Použitie
 LTC Pomalé Pečenie	Na prípravu jemného a šťavnatého pečeného mäsa.
 Dolný Ohrev	Na pečenie koláčov s chrumkavým korpusom a na zaváranie.

Funkcia rúry	Použitie
 Vlhký Horúci Vzduch	<p>Táto funkcia je určená na úsporu energie počas pečenia. Pokyny ohľadom pečenia nájdete v kapitole „Rady a tipy“, Vlhký Horúci Vzduch. Dvierka rúry majú byť počas pečenia zatvorené, aby nebola prerušená funkcia a aby bola zabezpečená prevádzka s najvyššou možnou energetickou účinnosťou. Keď použijete túto funkciu, teplota v dutine sa môže líšiť od nastavenej teploty. Používa sa zvyškové teplo. Výkon ohrevu sa môže znížiť. Všeobecné odporúčania ohľadne úspory energie nájdete v kapitole „Energetická účinnosť“, Úspora energie. Táto funkcia bola použitá na určenie triedy energetickej účinnosti podľa normy EN 60350-1. Keď použijete túto funkciu, osvetlenie sa po 30 sekundách automaticky vypne.</p>
 Rozmrazovanie	<p>Na rozmrazenie potravín (zeleniny a ovocia). Čas rozmrazovania závisí od množstva a veľkosti mrazených potravín.</p>
 Uchovať Teploté	<p>Na udržiavanie teploty pokrmov.</p>
 Gril	<p>Na grilovanie plochých jedál a na prípravu hriankov.</p>



Funkcia rúry	Použitie
 Rýchly Gril	<p>Na grilovanie plochých jedál vo väčších množstvách a prípravu hriankov.</p>
 Turbo Gril	<p>Na pečenie väčších kusov mäsa alebo hydiny s kosťami na jednej úrovni. Na gratinovanie a zapekanie.</p>

6.2 Nastavenie funkcie ohrevu

1. Zapnite rúru pomocou . Na displeji sa zobrazuje nastavená teplota, symbol a číslo funkcie ohrevu.
2. Funkciu ohrevu nastavte pomocou tlačidiel  alebo .
3. Stlačte tlačidlo  alebo sa funkcia TRVANIE spustí automaticky po piatich sekundách.



Ak ste zapli rúru a nenastavili funkciu ohrevu ani program rúry, rúra sa po 20 sekundách automaticky vypne.

6.3 Zmena teploty

Stlačte tlačidlo  alebo , aby ste zmenili teplotu v krokoch: 5 °C. Keď rúra dosiahne nastavenú teplotu, zaznie zvukový signál a ukazovateľ ohrevu zhasne.

6.4 Kontrola teploty

Aktuálnu teplotu v rúre môžete skontrolovať pri zapnutej funkcii a programe.

1. Stlačte tlačidlo . Na displeji sa zobrazí teplota v rúre.
2. Stlačte tlačidlo  alebo displej po piatich sekundách opäť automaticky zobrazí nastavenú teplotu.

6.5 Rýchle zohrievanie



Počas funkcie rýchleho zohrievania nesmie byť v rúre jedlo.





Funkcia rýchleho zohrievania je k dispozícii iba pre niektoré funkcie rúry. Ak je v ponuke nastavení zapnutý chybový tón, signál zaznie ak nie je rýchle zohrievanie dostupné pre nastavenú funkciu. Pozrite si časť Používanie ponuky nastavení v kapitole „Doplnkové funkcie“.

Funkcia rýchleho zohrievania skracuje čas ohrevu.

Funkciu rýchleho zohrievania zapnete stlačením a podržaním tlačidla  na viac ako tri sekundy. Ak je zapnuté rýchle zohrievanie, na displeji sa zobrazí: blikajúce vodorovné pásiky— — —.





7. ČASOVÉ FUNKCIE



7.1 Tabuľka s časovými funkciami

Časová funkcia	Použitie
 DENNÝ ČAS	Zobrazenie alebo zmena denného času. Presný čas môžete zmeniť iba pri vypnutej rúre.
 TRVANIE	Nastavenie, ako dlho bude rúra pracovať.
 KONIEC	Nastavenie kedy sa má rúra vypnúť.
 POSUNUTÝ ŠTART	Kombinácia funkcií TRVANIE A KONIEC.
 ČASOMER	Služi na nastavenie odpočítavania času. Táto funkcia nemá vplyv na činnosť rúry. KUCHYNSKÝ ČASOMER môžete použiť kedykoľvek, aj vtedy, keď je rúra vypnutá.
00:00 ČASOVAČ ODPOČÍTAVAJÚCI SMEROM NAHOR	Na nastavenie časovača odpočítavajúceho smerom nahor, ktorý zobrazuje dobu prevádzky rúry. Táto funkcia nemá vplyv na činnosť rúry. Zapne sa okamžite, keď rúra začne zohrievať. ČASOVAČ ODPOČÍTAVAJÚCI SMEROM NAHOR nie je zapnutý, ak sú nastavené funkcie TRVANIE a KONIEC.





7.2 Nastavenie a zmena času

Po prvom zapojení do elektrickej siete počkajte, kým sa na displeji nezobrazí **h** a **12:00**. "12" bliká.

1. Dotknite sa  alebo  a nastavte hodiny.
2. Dotknite sa **OK**.
3. Dotknite sa  alebo  a nastavte minúty.
4. Dotknite sa symbolu **OK** alebo symbolu .

Na displeji sa zobrazí aktuálny nastavený čas. Ak chcete zmeniť denný čas, dotýkajte sa , kým  nezačne blikat'.

7.3 Nastavenie funkcie TRVANIE

1. Nastavte funkciu ohrevu a teplotu.
2. Opakovane stláčajte , kým nezačne blikat' .
3. Pomocou  alebo  nastavte minúty funkcie TRVANIE.

4. Dotknite sa **OK** alebo sa funkcia TRVANIE spustí automaticky po piatich sekundách.
5. Pomocou **^** alebo **v** nastavte hodiny funkcie TRVANIE.
6. Stlačte tlačidlo **OK**. Funkcia TRVANIE sa spustí automaticky po piatich sekundách.
Po uplynutí času na 2 minúty zaznie zvukový signál. Na displeji blíkajú **|→|** a nastavenie času. Rúra sa vypne.
7. Ak chcete vypnúť zvukový signál, dotknite sa sensorového tlačidla alebo otvorte dverka rúry.
8. Vypnite rúru.

7.4 Nastavenie funkcie KONIEC

1. Nastavte funkciu a teplotu rúry na pečenie.
2. Opakovane stláčajte **⌚**, kým nezačne blíkajúť **→|**.
3. Na nastavenie funkcie KONIEC použite **^** alebo **v** a nastavenie potvrdíte stlačením **OK**. Najprv nastavíte minúty a potom hodiny.
Po uplynutí času na 2 minúty zaznie zvukový signál. Na displeji blíkajú **→|** a nastavenie času. Spotrebič sa vypne automaticky.
4. Ak chcete vypnúť zvukový signál, dotknite sa sensorového tlačidla alebo otvorte dverka rúry.
5. Vypnite spotrebič.

7.5 Nastavenie funkcie POSUNUTÝ ŠTART

1. Nastavte funkciu a teplotu rúry na pečenie.
2. Opakovane stláčajte **⌚**, kým nezačne blíkajúť **|→|**.
3. Pomocou **^** alebo **v** nastavte minúty funkcie TRVANIE.
4. Dotknite sa **OK**.
5. Pomocou **^** alebo **v** nastavte hodiny funkcie TRVANIE.

6. Dotknite sa **OK**, spotrebič sa prepne na nastavenie funkcie KONIEC.

Na displeji blíkajú symbol **→|**.

7. Na nastavenie funkcie KONIEC použite **^** alebo **v** a nastavenie potvrdíte stlačením **OK**. Najprv nastavíte minúty a potom hodiny.
Spotrebič sa neskôr automaticky zapne na nastavený čas funkcie TRVANIE a vypne sa pri nastavenom čase funkcie KONIEC. V nastavený čas na 2 minúty zaznie zvukový signál. Na displeji blíkajú **→|** a nastavenie času. Spotrebič sa vypne automaticky.
8. Ak chcete vypnúť zvukový signál, dotknite sa sensorového tlačidla alebo otvorte dverka rúry.
9. Vypnite spotrebič.



Ak je funkcia posunutého štartu zapnutá, na displeji sa zobrazí statický symbol funkcie rúry **|→|** s bodkou a **→|**. Bodka indikuje aktívnu časovú funkciu na displeji času / zvyškového tepla.

7.6 Nastavenie KUCHYNSKÉHO ČASOMERA

1. Dotknite sa **🕒**.
Na displeji blíkajú **🕒** a "00".
2. Na prepínanie medzi funkciami slúži **🕒**. Najprv nastavte sekundy, potom minúty a hodiny.
3. KUCHYNSKÝ ČASOMER nastavte pomocou **^** alebo **v** a nastavenie potvrdíte pomocou **🕒**.
4. Dotknite sa **OK** alebo sa KUCHYNSKÝ ČASOMER spustí automaticky po piatich sekundách.
Po uplynutí nastaveného času znie dve minúty zvukový signál a na displeji blíkajú čas 00:00 a **🕒**.
5. Ak chcete vypnúť zvukový signál, dotknite sa sensorového tlačidla alebo otvorte dverka rúry.

7.7 ČASOVAČ ODPOČÍTAVAJÚCI SMEROM NAHOR

1. Na resetovanie časovača odpočítavajúceho smerom nahor opakovanie stláčajte: ∇ a \blacktriangle .

2. Keď sa na displeji zobrazí "00:00", časovač odpočítavajúci smerom nahor sa spustí odznova.

8. AUTOMATICKÉ PROGRAMY



VAROVANIE!

Pozrite si kapitoly ohľadne bezpečnosti.

Máte k dispozícii 9 automatických programov. Automatický alebo receptový

program použite vtedy, ak nemáte s prípravou pokrmov v rúre skúsenosti alebo vám chýbajú potrebné znalosti. Na displeji sa zobrazia predvolené časy prípravy pre všetky automatické programy.

8.1 Automatické programy

Číslo programu	Názov programu
1	HOVÄDZIE PEČENÉ
2	PEČENÉ BRAVČOVÉ
3	CELÉ KURA
4	PIZZA
5	MUFFINY
6	SLANÝ LOTRINSKÝ KOLÁČ
7	BIELY CHLIEB
8	ZAPEČENÉ ZEMIAKY
9	LASAGNE

8.2 Automatické programy

1. Spotrebič zapnite.
2. Dotknite sa \square .
Displej zobrazuje číslo automatického programu (1 – 9).
3. Automatický program zvoľte dotykom \blacktriangle alebo ∇ .
4. Dotknite sa OK alebo počkajte päť sekúnd, kým sa spotrebič automaticky nespustí.
5. Po uplynutí nastaveného času znie dve minúty zvukový signál. Symbol \rightarrow začne blikať.

6. Ak chcete vypnúť zvukový signál, dotknite sa sensorového tlačidla alebo otvorte dverka rúry.
7. Spotrebič vypnite.

8.3 Automatické programy so zadávaním hmotnosti

Keď nastavíte hmotnosť mäsa, spotrebič vypočíta čas pečenia.

1. Spotrebič zapnite.
2. Dotknite sa \square .
3. Program so zadávaním hmotnosti nastavte pomocou dotykových tlačidiel \blacktriangle alebo ∇ .

Displej zobrazuje: čas prípravy, symbol trvania \rightarrow , predvolenú hmotnosť, jednotku hmotnosti (kg, g).

4. Dotknite sa symbolu **OK** alebo sa nastavenia automaticky uložia po piatich sekundách.
- Spotrebič sa zapne.
5. Predvolenú hmotnosť môžete zmeniť s \wedge alebo \vee . Dotknite sa **OK**.
6. Po uplynutí nastaveného času znie dve minúty zvukový signál. Symbol \rightarrow bliká.
7. Ak chcete vypnúť zvukový signál, dotknite sa sensorového tlačidla alebo otvorte dverka rúry.
8. Spotrebič vypnite.

8.4 Automatické programy s teplotnou sondou (vybrané modely)

Pri programoch s teplotnou sondou je vnútorná teplota predvolená a pevne

nastavená. Program skončí, keď pokrm dosiahne nastavenú vnútornú teplotu.

1. Spotrebič zapnite.
 2. Dotknite sa \square .
 3. Nainštalujte teplotnú sondu. Pozrite si časť „Teplotná sonda“.
 4. Dotykem \wedge alebo \vee nastavte program s teplotnou sondou. Na displeji sa zobrazí čas pečenia, symboly \rightarrow a ? .
 5. Dotknite sa symbolu **OK** alebo sa nastavenia automaticky uložia po piatich sekundách.
- Po uplynutí nastaveného času znie dve minúty zvukový signál. Symbol \rightarrow bliká.
6. Dotknite sa ľubovoľného sensorového tlačidla alebo otvorte dverka, čím zvukový signál vypnete.
 7. Spotrebič vypnite.

9. POUŽÍVANIE PRÍSLUŠENSTVA



VAROVANIE!

Pozrite si kapitoly o hľadne bezpečnosti.

9.1 Teplotná sonda

Treba nastaviť dve teploty: teplotu rúry a vnútornú teplotu.

Teplotná sonda meria teplotu vo vnútri mäsa. Keď má mäso nastavenú teplotu, spotrebič sa vypne.



UPOZORNENIE!

Používajte iba dodanú teplotnú sondu alebo príslušné náhradné diely.



Počas pečenia musí teplotná sonda zostať zasunutá v mäse a zapojená v zásuvke na teplotnú sondu.

1. Zapnutie spotrebiča.
2. Hrot teplotnej sondy (so symbolom ? na rukoväti) zasuňte do stredu mäsa.

3. Konektor teplotnej sondy zapojte do zásuvky vo vrchnej časti dutiny rúry.

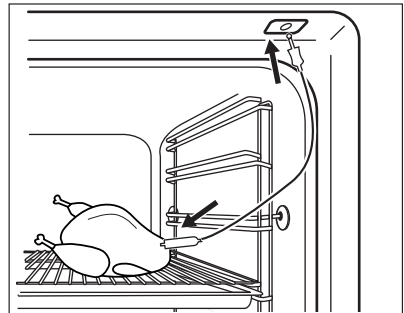





Na displeji bliká ? a predvolená vnútorná teplota. Pri prvom spustení sa zobrazí teplota 60 °C, pri každom ďalšom spustení sa zobrazí naposledy nastavená teplota.





Zapojením teplotnej sondy do príslušnej zásuvky zrušíte nastavenia časových funkcií.

4. Tlačidlom \wedge alebo \vee nastavte vnútornú teplotu.

5. Dotknite sa tlačidla OK, inak sa nastavenia automaticky uložia o 5 sekúnd.

i Vnútnú teplotu môžete nastaviť iba vtedy, keď bliká symbol . Ak sa symbol  zobrazí na displeji, ale neblinká, a vy ste ešte nenastavili vnútornú teplotu, dotknite sa  a teplotu nastavte pomocou  alebo .

6. Nastavte funkciu rúry a teplotu v nej. Na displeji sa zobrazí aktuálna teplota v strede pokrmu a symbol ohrevu . Kým spotrebič vypočíta približnú dobu pečenia, displej zobrazí uplynutý čas. Po prvej kalkulácii sa na displeji zobrazí približná doba trvania pečenia. Spotrebič počas pečenia naďalej prepočítava trvanie. Trvanie pečenia sa na displeji aktualizuje v pravidelných intervaloch.

i Ak pečiete s teplotnou sondou, môžete teplotu zobrazenú na displeji zmeniť. Po zapojení teplotnej sondy do príslušnej zásuvky a nastavení funkcie a teploty rúry sa na displeji zobrazí aktuálna vnútorná teplota pokrmu. Opakovaným stláčaním tlačidla  zobrazíte tri ďalšie teploty:

- nastavená teplota vnútri mäsa
- aktuálna teplota v rúre
- aktuálna teplota vnútri mäsa.

Keď mäso dosiahne nastavenú vnútornú teplotu, na 2 minúty zaznie zvukový signál a na displeji bude blikáť teplota v strede pokrmu a . Spotrebič sa vypne.

7. Ak chcete zvukový signál vypnúť, dotknite sa senzorového tlačidla.

8. Vytiahnite teplotnú sondu zo zásuvky a vyberte mäso z rúry.



VAROVANIE!

Pri vyberaní teplotnej sondy postupujte veľmi opatrne. Je horúca. Hrozí nebezpečenstvo popálenia.

9.2 Vkladanie príslušenstva

Drôtený rošt:

Rošt zasuňte medzi vodiace tyče zasúvacích líšt a uistite sa, že nožičky smerujú nadol.

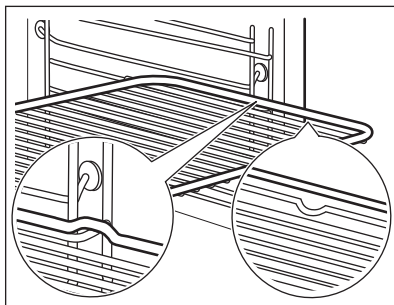

Plech na pečenie/hlboký pekáč:

Plech na pečenie /hlboký pekáč zasuňte medzi vodiace líšty zvolenej úrovne rúry.

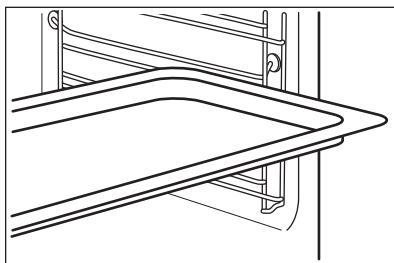

Drôtený rošt spolu s plechom na pečenie alebo hlbokým pekáčom:

Plech na pečenie /hlboký pekáč zasuňte medzi vodiace líšty zvolenej úrovne rúry a drôtený rošt na vodiacich líštách.

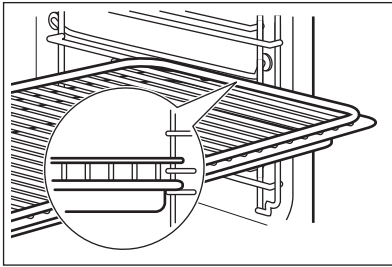

- i** Malé zarážky na vrchu zvyšujú bezpečnosť. Tieto zarážky zároveň zabraňujú prevrhnutiu. Vysoký okraj okolo roštu zabraňuje zošmyknutiu kuchynského riadu z roštu.

9.3 Teleskopické lišty

- i** Pokyny pre inštaláciu teleskopických lišt si odložte na budúce použitie.

Pomocou teleskopických lišt môžete ľahšie zasúvať a vyberať rošty.



UPOZORNENIE!
Teleskopické lišty neumývajte v umývačke riadu. Teleskopické lišty nemažte.

1. Vytiahnite ľavú a pravú teleskopickú lištu.

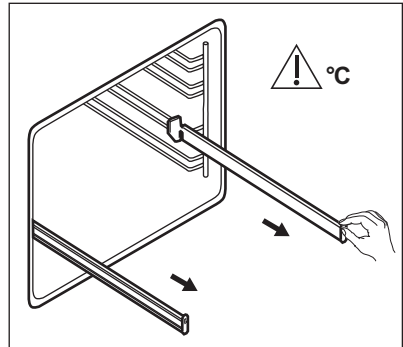

2. Drôtený rošt položte na teleskopické lišty a opatrne ich zasuňte do rúry.

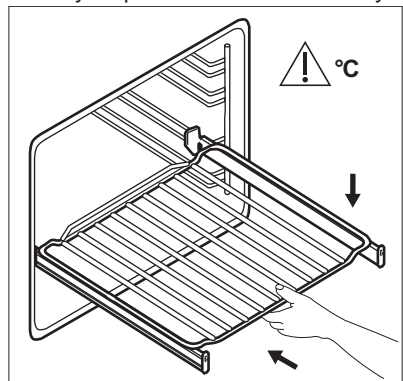

Pred zatvorením dveriek rúry zatlačte teleskopické lišty úplne do rúry.

10. DOPLNKOVÉ FUNKCIE

10.1 Použitie funkcie Môj obľúbený program

Túto funkciu použijete, ak chcete uložiť obľúbené nastavenie teploty a času pre funkciu alebo program rúry.

1. Nastavte teplotu a čas pre funkciu alebo program rúry.
2. Dotknite sa symbolu ☆ a podržte na ňom prst aspoň tri sekundy. Zaznie zvukový signál.
3. Spotrebič vypnite.

- Ak chcete zapnúť túto funkciu, dotknite sa symbolu ☆. Spotrebič spustí váš obľúbený program.



Ak je funkcia spustená, môžete meniť čas aj teplotu.

- Ak chcete túto funkciu vypnúť, dotknite sa symbolu Ⓛ. Spotrebič vypne váš obľúbený program.

10.2 Používanie detskej poistky

Funkcia Detská poistka zabraňuje náhodnému zapnutiu rúry.



Ak je zapnutá funkcia Pyrolýzy, dvierka sú zablokované. Po stlačení sensorového tlačidla sa na displeji zobrazí hlásenie.

1. Túto funkciu môžete zapnúť aj keď je rúra vypnutá. Nenastavujte funkciu ohrevu.
2. Stlačte tlačidlo a podržte ho stlačené 3 sekundy.
3. Súčasne stlačte a podržte tlačidlá a na 2 sekundy.

Zaznie zvukový signál.

Na displeji sa zobrazí symbol SAFE.

Dvierka sú zablokované.

Ak chcete vypnúť funkciu detskej poistky, zopakujte krok 3.

10.3 Používanie funkcie Blokovanie ovládania

Túto funkciu môžete zapnúť iba pri spustenej rúre.

Funkcia blokovania ovládania zabraňuje náhodnej zmene nastavení rúry.

1. Na zapnutie tejto funkcie zapnite rúru.

2. Zapnite funkciu rúry alebo nastavenie.

3. Dotknite sa súčasne a a podržte ich 2 sekundy.

Zaznie zvukový signál.

Na displeji sa rozsvieti blokovanie.

Ak chcete blokovanie ovládania vypnúť, zopakujte krok 3.



Ak je zapnutá funkcia Pyrolýzy, dvierka sú zablokované. Po stlačení sensorového tlačidla sa na displeji zobrazí hlásenie.



Rúru je možné vypnúť, aj keď je nastavená funkcia blokovania ovládania. Keď rúru vypnete, blokovanie ovládania sa vypne.

10.4 Používanie ponuky nastavení



Ponuka nastavení vám umožní zapnúť alebo vypnúť funkcie v hlavnej ponuke. Na displeji sa zobrazí SET a číslo nastavenia.

	Popis	Hodnota, ktorú možno nastaviť
1	UKAZOVATEĽ ZVYŠKOVÉHO TEP- LA	ZAP/VYP
2	PRIPOMIENKA ČISTENIA	ZAP/VYP
3	TÓN TLAČIDLA ¹⁾	KLIKNIUTIE/PÍPNUTIE/VYPNÚŤ
4	CHYBOVÝ TÓN	ZAP/VYP
5	REŽIM DEMO	Aktivačný kód: 2468
6	PONUKA SERVIS	-
7	PŮVODNÉ NASTAVENIA	ÁNO/NIE

1) Tón sensorového tlačidla ZAP/VYP nie je možné vypnúť.

1. Stlačte tlačidlo a podržte ho stlačené 3 sekundy. Na displeji sa zobrazí SET1 a blíká „1“.
2. Stlačením alebo upravte nastavenie.

3. Stlačte tlačidlo OK.
4. Stlačením alebo môžete zmeniť hodnotu daného nastavenia.
5. Stlačte tlačidlo OK.

Ak chcete opustiť ponuku nastavení, stlačte  alebo stlačte a podržte .

10.5 Automatické vypnutie

Ak je zapnutá funkcia rúry a nastavenie nezmeníte, spotrebič sa z bezpečnostných dôvodov po určitom čase vypne.

Teplota (°C)	Čas vypnutia (hod.)
30 - 115	12.5
120 - 195	8.5
200 - 245	5.5
250 - maximum	1.5

Po automatickom vypnutí môžete spotrebič znovu spustiť stlačením dotykového tlačidla.



Funkcia automatického vypnutia nebude fungovať pri týchto funkciách: Teplotná sonda, Osvetlenie, Pomalé pečenie, Trvanie, Koniec, Posunutý štart.

10.6 Jas displeja

Existujú dva režimy jasu displeja:

- Nočný jas – ak je spotrebič vypnutý, jas displeja je nižší v čase 22:00 až 06:00.
- Denný jas:
 - keď je spotrebič zapnutý,
 - ak sa dotknete senzorového tlačidla počas funkcie nočného jasu (s výnimkou ZAPNÚŤ / VYPNÚŤ), displej sa na 10 sekúnd prepne späť do denného jasu,
 - ak je spotrebič vypnutý a nastavíte kuchynský časomer. Po skončení funkcie kuchynského časomera sa displej vráti späť do režimu nočného jasu.

10.7 Chladiaci ventilátor

Ak je rúra zapnutá, automaticky sa aktivuje chladiaci ventilátor, aby udržal povrch rúry chladný. Ak rúru vypnete, chladiaci ventilátor pokračuje v činnosti, až kým sa rúra neochladí.

10.8 Bezpečnostný termostat

Nesprávna prevádzka rúry alebo chybné súčasti môžu spôsobiť nebezpečné prehriatie. Aby sa tomu predišlo, rúra je vybavená bezpečnostným termostatom, ktorý preruší dodávku energie. Po poklese teploty sa rúra opäť automaticky zapne.

11. TIPY A RADY



VAROVANIE!
Pozrite si kapitoly ohľadne bezpečnosti.



Teploty a časy pečenia uvedené v tabuľkách sú iba orientačné. Závisia od konkrétneho receptu, množstva a kvality použitých prísad.

Vaša rúra môže pri pečení fungovať inak ako rúra, ktorú ste používali doteraz. Tabuľky nižšie vám poskytujú štandardné nastavenia pre teplotu, čas pečenia a úroveň rúry.

Ak nie je k dispozícii nastavenie pre konkrétny recept, vyhladajte nastavenie pre podobný recept.

Rúra je vybavená špeciálnym systémom, ktorý zabezpečuje cirkuláciu vzduchu a neustále recyklovanie pary. Pomocou tohto systému môžete piecť v parnom prostredí a pripravovať pokrmy jemné vo vnútri a chrumkavé na povrchu. To skracuje čas varenia aj spotrebu energie.

11.1 Odporúčania pre pečenie

Rúra ponúka päť úrovní zasunutia roštov.

Úrovne roštov počítajte od dna vnútra rúry.

Pečenie koláčov

Neotvárajte dverka rúry pred uplynutím 3/4 nastaveného času pečenia.

Ak pri pečení používate súčasne dva plechy, nechávajte medzi nimi jednu voľnú úroveň.

Pečenie mäsa a rýb

Na prípravu nadmerne mastných pokrmov použite hlboký pekáč, aby ste predišli vytvoreniu škvŕn, ktoré môžu byť trvalé.

Pred krájaním mäsa ho nechajte odstáť približne 15 minút, aby z neho nevytekla šťava.

Aby počas pečenia v rúre nevznikalo príliš mnoho dymu, pridajte do hlbokého pekáča trochu vody. Kondenzácii dymu zabránite, ak vodu pridáte vždy, keď sa odparí.

Čas pečenia

Čas pečenia závisí od typu pokrmu, jeho konzistencie a objemu.

Spočiatku sledujte priebeh pečenia. Pri používaní spotrebiča sami zistíte najvhodnejšie nastavenia (varný stupeň, čas pečenia, atď.) pre kuchynský riad, recepty a množstvá, ktoré používate.

11.2 Pečenie mäsa a nemäsových pokrmov**Koláče**

Pokrm	Tradičné pečenie		Teplovzdušné Pečenie		Čas (min)	Poznámky
	Teplota (°C)	Úroveň v rúre	Teplota (°C)	Úroveň v rúre		
Šľahané cestá	170	2	160	3 (2 a 4)	45 - 60	Vo forme na koláče
Linecké cesto	170	2	160	3 (2 a 4)	20 - 30	Vo forme na koláče
Tvarohový koláč	170	1	165	2	80 - 100	V 26 cm forme na koláče
Závin	175	3	150	2	60 - 80	Na plechu na pečenie
Torta s džemom	170	2	165	2 (vľavo a vpravo)	30 - 40	V 26 cm forme na koláče
Vianočná štóla/ Koláč so sušeným ovocím	160	2	150	2	90 - 120	V 20 cm forme na koláče. Rúru predhrievajte 10 minút
Slivkový koláč	175	1	160	2	50 - 60	Vo forme na chlieb. Rúru predhrievajte 10 minút

Pokrm	Tradičné pečenie		Teplovzdušné Pečenie		Čas (min)	Poznámky
	Teplota (°C)	Úroveň v rúre	Teplota (°C)	Úroveň v rúre		
Sušienky/pásky sladkého pečiva	140	3	140 - 150	3	25 - 45	Na plechu na pečenie
Snehové pusinky – jedna úroveň	120	3	120	3	80 - 100	Na plechu na pečenie
Snehové pusinky – dve úrovne	-	-	120	2 a 4	80 - 100	Na plechu na pečenie. Rúru predhrievajte 10 minút
Buchtíčky	190	3	190	3	12 - 20	Na plechu na pečenie. Rúru predhrievajte 10 minút
Veterníky – jedna úroveň	190	3	170	3	25 - 35	Na plechu na pečenie
Veterníky – dve úrovne	-	-	170	2 a 4	35 - 45	Na plechu na pečenie
Plochý koláč	180	2	170	2	45 - 70	V 20 cm forme na koláče
Koláč so sušeným ovocím	160	1	150	2	110 - 120	V 24 cm forme na koláče
Viktóriin koláč	170	1	160	2 (vľavo a vpravo)	30 - 50	V 20 cm forme na koláče

Chlieb a pizza

Pokrm	Tradičné pečenie		Teplovzdušné Pečenie		Čas (min)	Poznámky
	Teplota (°C)	Úroveň v rúre	Teplota (°C)	Úroveň v rúre		
Biely chlieb	190	1	190	1	60 - 70	1 – 2 kusy, hmotnosť jedného kusa 0,5 kg Rúru predhrievajte 10 minút
Ražný chlieb	190	1	180	1	30 - 45	Vo forme na chlieb
Pečivo z chlebového cesta	190	2	180	2 (2 a 4)	25 - 40	6 – 8 rožkov na plechu na pečenie. Rúru predhrievajte 10 minút
Pizza	230 - 250	1	230 - 250	1	10 - 20	V plechu na pečenie alebo hlbokom pekáči. Rúru predhrievajte 10 minút
Pagáče	200	3	190	3	10 - 20	Na plechu na pečenie. Rúru predhrievajte 10 minút

Zapekané jedlá

Pokrm	Tradičné pečenie		Teplovzdušné Pečenie		Čas (min)	Poznámky
	Teplota (°C)	Úroveň v rúre	Teplota (°C)	Úroveň v rúre		
Zapekané cestoviny	200	2	180	2	40 - 50	Vo forme
Zapekaná zelenina	200	2	175	2	45 - 60	Vo forme

Pokrm	Tradičné pečenie		Teplovzdušné Pečenie		Čas (min)	Poznámky
	Teplota (°C)	Úroveň v rúre	Teplota (°C)	Úroveň v rúre		
Slané koláče	180	1	180	1	50 - 60	Vo forme. Rúru predhrievajte 10 minút
Lasagne	180 - 190	2	180 - 190	2	25 - 40	Vo forme. Rúru predhrievajte 10 minút
Cannelloni	180 - 190	2	180 - 190	2	25 - 40	Vo forme. Rúru predhrievajte 10 minút

Mäso

Pokrm	Tradičné pečenie		Teplovzdušné Pečenie		Čas (min)	Poznámky
	Teplota (°C)	Úroveň v rúre	Teplota (°C)	Úroveň v rúre		
Hovädzie	200	2	190	2	50 - 70	Na drôťovom rošte
Bravčové	180	2	180	2	90 - 120	Na drôťovom rošte
Teľacie	190	2	175	2	90 - 120	Na drôťovom rošte
Krvavý anglický rozbif	210	2	200	2	50 - 60	Na drôťovom rošte
Stredne prepečený anglický rozbif	210	2	200	2	60 - 70	Na drôťovom rošte
Prepečený anglický rozbif	210	2	200	2	70 - 75	Na drôťovom rošte
Bravčové pliecko	180	2	170	2	120 - 150	s kožou
Bravčové koleno	180	2	160	2	100 - 120	2 kusy
Jahňacie	190	2	175	2	110 - 130	Stehno

Pokrm	Tradičné pečenie		Teplovzdušné Pečenie		Čas (min)	Poznámky
	Teplota (°C)	Úroveň v rúre	Teplota (°C)	Úroveň v rúre		
Kurča	220	2	200	2	70 - 85	Vcelku
Morka	180	2	160	2	210 - 240	Vcelku
Kačka	175	2	220	2	120 - 150	Vcelku
Hus	175	2	160	1	150 - 200	Vcelku
Králik	190	2	175	2	60 - 80	Porciovaný
Zajac	190	2	175	2	150 - 200	Porciovaný
Bažant	190	2	175	2	90 - 120	Vcelku

Ryby

Pokrm	Tradičné pečenie		Teplovzdušné Pečenie		Čas (min)	Poznámky
	Teplota (°C)	Úroveň v rúre	Teplota (°C)	Úroveň v rúre		
Pstruh/ pražma morská	190	2	175	2	40 - 55	3 – 4 ryby
Tuniak/ losos	190	2	175	2	35 - 60	4 – 6 filiet

11.3 Gril

Nastavte maximálnu teplotu.

Rúru predhrievajte 3 minúty.

Použite štvrtú úroveň v rúre.

Pokrm	Množstvo		Čas (min)	
	Kusy	Množstvo (kg)	1. strana	2. strana
Steaky z filiet	4	0.8	12 - 15	12 - 14
Hovädzie steaky	4	0.6	10 - 12	6 - 8
Klobásy	8	-	12 - 15	10 - 12
Bravčové kotlety	4	0.6	12 - 16	12 - 14
Kurča (rozdelené na 2 časti)	2	1	30 - 35	25 - 30

Pokrm	Množstvo		Čas (min)	
	Kusy	Množstvo (kg)	1. strana	2. strana
Kebaby	4	-	10 - 15	10 - 12
Kuracie prsia	4	0.4	12 - 15	12 - 14
Hamburger	6	0.6	20 - 30	-
Fileta z ryby	4	0.4	12 - 14	10 - 12
Zapekané sendviče	4 - 6	-	5 - 7	-
Hrianky	4 - 6	-	2 - 4	2 - 3

11.4 Turbo Gril

Použite prvú alebo druhú úroveň v rúre.

Hovädzie

Rúru predhrejte.

Na výpočet času pečenia vynásobte čas uvedený v tabuľke nižšie centimetrami hrúbky filety.

Pokrm	Teplota (°C)	Čas (min)
Neprepečený rozbífený alebo fileta	190 - 200	5 - 6
Stredne prepečený rozbífený alebo fileta	180 - 190	6 - 8
Prepečený rozbífený alebo fileta	170 - 180	8 - 10

Bravčové

Pokrm	Teplota (°C)	Čas (min)
Pliecko, krkovička, šunka, 1 - 1,5 kg	160 - 180	90 - 120
Kotleta, sekaná, 1 - 1,5 kg	170 - 180	60 - 90

Pokrm	Teplota (°C)	Čas (min)
Sekaná, 0,75 - 1 kg	160 - 170	50 - 60
Bravčové koleno (predvarené), 0,75 - 1 kg	150 - 170	90 - 120

Teľacie

Pokrm	Teplota (°C)	Čas (min)
Pečené teľacie, 1 kg	160 - 180	90 - 120
Teľacie stehno, 1,5 - 2 kg	160 - 180	120 - 150

Jahňacie

Pokrm	Teplota (°C)	Čas (min)
Jahňacie stehno, pečené jahňacie, 1 - 1,5 kg	150 - 170	100 - 120
Jahňací chrbát, 1 - 1,5 kg	160 - 180	40 - 60

Hydina

Pokrm	Teplota (°C)	Čas (min)
Kúsky hydiny, 0,2 – 0,25 kg kus	200 - 220	30 - 50
Kurča, polovica, 0,4 – 0,5 kg kus	190 - 210	35 - 50
Kurča, krmne kurča, 1 – 1,5 kg	190 - 210	50 - 70
Kačica, 1,5 – 2 kg	180 - 200	80 - 100
Hus, 3,5 – 5 kg	160 - 180	120 - 180

Pokrm	Teplota (°C)	Čas (min)
Morka, 2,5 – 3,5 kg	160 - 180	120 - 150
Morka, 4 – 6 kg	140 - 160	150 - 240

Ryba (v pare)

Pokrm	Teplota (°C)	Čas (min)
Celá ryba, 1 – 1,5 kg	210 - 220	40 - 60

11.5 Vlhký Horúci Vzduch

V záujme čo najlepších výsledkov sa riadte tipmi v tabuľke nižšie.

Pokrm	Príslušenstvo	Teplota (°C)	Úroveň v rúre	Čas (min)
Sladké rožky, 12 kusov	plech na pečenie alebo pekáč na zachytávanie tuku	180	2	20 - 30
Rožky, 9 kusov	plech na pečenie alebo pekáč na zachytávanie tuku	180	2	30 - 40
Pizza, mrazená, 0,35 kg	drôtený rošt	220	2	10 - 15
Piškótová roláda	plech na pečenie alebo pekáč na zachytávanie tuku	170	2	25 - 35
Brownies - čokoládový koláč	plech na pečenie alebo pekáč na zachytávanie tuku	175	3	25 - 30
Nákyp/suflé, 6 kusov	keramické zapekacie formy na drôtenom rošte	200	3	25 - 30
Piškótový korpus	forma na korpus na drôtenom rošte	180	2	15 - 25
Viktóriin koláč	forma na pečenie na drôtenom rošte	170	2	40 - 50

Pokrm	Príslušenstvo	Teplota (°C)	Úroveň v rúre	Čas (min)
Pošírované ryby, 0,3 kg	plech na pečenie alebo pekáč na zachytávanie tuku	180	3	20 - 25
Celá ryba, 0,2 kg	plech na pečenie alebo pekáč na zachytávanie tuku	180	3	25 - 35
Rybie filé, 0,3 kg	forma na pizzu na drôtenom rošte	180	3	25 - 30
Pošírované mäso, 0,25 kg	plech na pečenie alebo pekáč na zachytávanie tuku	200	3	35 - 45
Šašík, 0,5 kg	plech na pečenie alebo pekáč na zachytávanie tuku	200	3	25 - 30
Sušienky, 16 kusov	plech na pečenie alebo pekáč na zachytávanie tuku	180	2	20 - 30
Mandľové sušienky, 20 kusov	plech na pečenie alebo pekáč na zachytávanie tuku	180	2	25 - 35
Muffiny, 12 kusov	plech na pečenie alebo pekáč na zachytávanie tuku	170	2	30 - 40
Slané pečivo, 16 kusov	plech na pečenie alebo pekáč na zachytávanie tuku	180	2	25 - 30
Sušienky z treného cesta, 20 kusov	plech na pečenie alebo pekáč na zachytávanie tuku	150	2	25 - 35
Ovocné koláčky, 8 kusov	plech na pečenie alebo pekáč na zachytávanie tuku	170	2	20 - 30
Pošírovaná zelenina, 0,4 kg	plech na pečenie alebo pekáč na zachytávanie tuku	180	3	35 - 45
Vegetariánska omeleta	forma na pizzu na drôtenom rošte	200	3	25 - 30
Zelenina, stredoziemská, 0,7 kg	plech na pečenie alebo pekáč na zachytávanie tuku	180	4	25 - 30

11.6 Pomalé Pečenie

Túto funkciu použijete na prípravu chudých, jemných kúskov mäsa a rýb pri maximálnej teplote 65 °C. Túto funkciu nemôžete použiť pre niektoré recepty ako napr. dusené mäso alebo masné bravčové pečené. Pomocou teplotnej sondy môžete zabezpečiť správnu vnútornú teplotu mäsa (pozrite si tabuľku pre teplotnú sondu).

Počas prvých 10 minút môžete nastaviť teplotu rúry v rozsahu od 80 °C do 150 °C. Predvolená teplota je 90 °C. Po nastavení teploty bude rúra ďalej piecť pri 80 °C. Pri príprave hydiny nepoužívajte túto funkciu.



Pri použití tejto funkcie pripravujte vždy pokrm bez pokrievky.

1. Mäso prudko opečte na pekáči na varnom paneli pri vysokej teplote – asi 1 až 2 minúty zo všetkých strán.

2. Mäso vložte do horúceho pekáča a vložte ho do rúry na drôtený rošt.
3. Do mäsa zastrčte teplotnú sondu.
4. Zvoľte funkciu: Pomalé Pečenie a nastavte správnu koncovú teplotu.

Teplotu nastavte na 120 °C.

Pokrm	Čas (min)	Úroveň v rúre
Hovädzie pečené, 1 – 1,5 kg	120 - 150	1
Hovädzie filety, 1 – 1,5 kg	90 - 150	3
Teľacie pečenie, 1 – 1,5 kg	120 - 150	1
Steaky, 0,2 – 0,3 kg	20 - 40	3

11.7 Rozmrazovanie

Pokrm	Množstvo (kg)	Čas rozmrazovania (min.)	Dodatočný čas rozmrazovania (v min.)	Poznámky
Kurča	1.0	100 - 140	20 - 30	Kurča položte na obrátený tanierik vložený do veľkého taniera. Po uplynutí polovice času obráťte.
Mäso	1.0	100 - 140	20 - 30	Po uplynutí polovice času obráťte.
Mäso	0.5	90 - 120	20 - 30	Po uplynutí polovice času obráťte.
Pstruh	0.15	25 - 35	10 - 15	-
Jahody	0.3	30 - 40	10 - 20	-
Maslo	0.25	30 - 40	10 - 15	-
Smotana	2 x 0,2	80 - 100	10 - 15	Smotana sa dá výborne vyšľahať, aj keď je čiastočne zamrznutá.
Torta	1.4	60	60	-

11.8 Zaváranie

Používajte len zaváracie poháre rovnakej veľkosti dostupné na trhu.

Nepoužívajte poháre so skrutkovacím viečkom ani s bajonetovým uzáverom ani plechovky.

Pri tejto funkcii použite prvú úroveň zdola.

Na plech na pečenie nedávajte viac než šesť litrových zaváracích pohárov.

Poháre rovnomerne naplňte a zatvorte.

Poháre sa nesmú navzájom dotýkať.

Do plechu na pečenie nalejte približne 1/2 litra vody, aby sa v rúre vytvorila dostatočná vlhkosť.

Keď sa tekutina v pohároch začne variť (asi po 35 – 60 minútach pri jednolitrových pohároch), rúru vypnite alebo znížte teplotu na 100 °C (pozrite si tabuľku).

Mäkké ovocie

Pokrm	Teplota (°C)	Čas varenia, kým tekutina nezačne slabo vriieť (v min.)	Ďalšie varenie pri 100 °C (min.)
Jahody/čučoriedky/ maliny/zrelé egreše	160 - 170	35 - 45	-

Kôstkovice

Pokrm	Teplota (°C)	Čas varenia, kým tekutina nezačne slabo vriieť (v min.)	Ďalšie varenie pri 100 °C (min.)
Hrušky/dule/slivky	160 - 170	35 - 45	10 - 15

Zelenina

Pokrm	Teplota (°C)	Čas varenia, kým tekutina nezačne slabo vriieť (v min.)	Ďalšie varenie pri 100 °C (min.)
Mrkva ¹⁾	160 - 170	50 - 60	5 - 10
Uhorky	160 - 170	50 - 60	-
Miešaná zelenina	160 - 170	50 - 60	5 - 10
Kaleráb/hrášok/ špargla	160 - 170	50 - 60	15 - 20

¹⁾ Po vypnutí rúry nechajte odstáť.

11.9 Sušenie

Plechky pokryte papierom odolným voči tuku alebo papierom na pečenie.

Aby ste dosiahli lepší výsledok, po uplynutí polovice času sušenia rúru

vypnite, otvorte dvierka, pokrm nechajte na jednu noc vychladnúť a až potom dokončíte sušenie.

Zelenina

Pred jeden plech na pečenie použite tretiu úroveň v rúre.

Pre 2 plechy použite prvú a štvrtú úroveň v rúre.

Pokrm	Teplota (°C)	Čas (hod.)
Strukoviny	60 - 70	6 - 8
Paprika	60 - 70	5 - 6
Zelenina na kvasenie	60 - 70	5 - 6
Huby	50 - 60	6 - 8
Bylinky	40 - 50	2 - 3

Ovocie

Pokrm	Teplota (°C)	Čas (hod.)	Úroveň v rúre	
			1 úroveň	2 úrovne
Slivky	60 - 70	8 - 10	3	1 / 4
Marhule	60 - 70	8 - 10	3	1 / 4
Jablkové plátky	60 - 70	6 - 8	3	1 / 4
Hrušky	60 - 70	6 - 9	3	1 / 4

11.10 Tabuľka vnútornej teploty pri použití teplotnej sondy

Pokrm	Teplota vo vnútri pokrmu (°C)
Teľacie pečené	75 - 80
Teľacie koleno	85 - 90
Krvavý anglický rozbif	45 - 50
Stredne prepečený anglický rozbif	60 - 65
Prepečený anglický rozbif	70 - 75
Bravčové pliecko	80 - 82

Pokrm	Teplota vo vnútri pokrmu (°C)
Bravčové koleno	75 - 80
Jahňacie	70 - 75
Kurča	98
Zajac	70 - 75
Pstruh/pražma morská	65 - 70
Tuniak/losos	65 - 70

11.11 Informácie pre skúšobne

Testy podľa IEC 60350-1.

Pokrm	Funkcia	Príslušenstvo	Úroveň v rúre	Teplota (°C)	Čas (min)	Poznámky
Malý koláč	Tradičné pečenie	Plech na pečenie	3	170	20 - 30	Na jeden plech na pečenie položte 20 malých koláčov.
Malý koláč	Teplovzdušné Pečenie / Ventilátor pečenie	Plech na pečenie	3	150 - 160	20 - 35	Na jeden plech na pečenie položte 20 malých koláčov.
Malý koláč	Teplovzdušné Pečenie / Ventilátor pečenie	Plech na pečenie	2 a 4	150 - 160	20 - 35	Na jeden plech na pečenie položte 20 malých koláčov.
Jablkový koláč	Tradičné pečenie	Drôtený rošt	2	180	70 - 90	Použite 2 formy (s priemerom 20 cm), rozmiestnené diagonálne.
Jablkový koláč	Teplovzdušné Pečenie / Ventilátor pečenie	Drôtený rošt	2	160	70 - 90	Použite 2 formy (s priemerom 20 cm), rozmiestnené diagonálne.
Pišškótvý koláč bez tuku	Tradičné pečenie	Drôtený rošt	2	170	40 - 50	Použite formu na koláč (o priemere 26 cm). Rúru predhrievajte 10 minút.
Pišškótvý koláč bez tuku	Teplovzdušné Pečenie / Ventilátor pečenie	Drôtený rošt	2	160	40 - 50	Použite formu na koláč (o priemere 26 cm). Rúru predhrievajte 10 minút.
Pišškótvý koláč bez tuku	Teplovzdušné Pečenie / Ventilátor pečenie	Drôtený rošt	2 a 4	160	40 - 60	Použite formu na koláč (o priemere 26 cm). Prične pootočená. Rúru predhrievajte 10 minút.
Linecké koláčiky	Teplovzdušné Pečenie / Ventilátor pečenie	Plech na pečenie	3	140 - 150	20 - 40	-

Pokrm	Funkcia	Príslušenstvo	Úroveň v rúre	Teplota (°C)	Čas (min)	Poznámky
Linecké koláčiky	Teplo-vzdušné Pečenie / Ventilátor pečenie	Plech na pečenie	2 a 4	140 - 150	25 - 45	-
Linecké koláčiky	Tradičné pečenie	Plech na pečenie	3	140 - 150	25 - 45	-
Hrianky 4-6 kusov	Gril	Drôtený rošt	4	max.	2-3 minúty prvá strana; 2-3 minúty druhá strana	Rúru predhrievajte 3 minúty.
Hovädzí burger 6 kusov, 0,6 kg	Gril	Drôtený rošt a pekáč na zachytávanie tuku	4	max.	20 - 30	Drôtený rošt vložte do štvrtej a pekáč na zachytávanie tuku do tretej úrovne rúry. V polovici pečenia otočte pokrm na druhú stranu. Rúru predhrievajte 3 minúty.

12. OŠETROVANIE A ČISTENIE



VAROVANIE!

Pozrite si kapitoly ohľadne bezpečnosti.

12.1 Poznámky k čisteniu

Prednú rúru očistite mäkkou tkaninou namočenou v teplej vode s prídavkom mierneho čistiaceho prostriedku.

Na čistenie kovových povrchov použite príslušný čistiaci prostriedok.

Vnútro rúry vyčistite po každom použití. Hromadenie tuku alebo zvyškov jedál môže mať na následok vznik požiaru. Riziko je vyššie pri grilovacom pekáči.

Po každom použití vyčistite všetko príslušenstvo a nechajte ho uschnúť. Použite mäkkú handričku namočenú v teplej vode s prídavkom čistiaceho

prostriedku. Príslušenstvo sa nesmie umývať v umývačke riadu.

Odolné nečistoty odstráňte špeciálnym čistiacim prostriedkom pre rúru na pečenie.

Ak máte príslušenstvo s nelepivým povrchom, nečistite ho agresívnymi prostriedkami, ostrými predmetmi ani v umývačke riadu. Môže to spôsobiť poškodenie neprílnavého povrchu.

V rúre alebo na sklenených paneloch dvierok sa môže kondenzovať vlhkosť. Aby ste obmedzili kondenzáciu, zapnite rúru na 10 minút pred pečením. Po každom použití vyčistite vlhkosť z dutiny.

12.2 Antikorové alebo hliníkové rúry

Dvierka rúry čistite iba vlhkou handričkou alebo špongiou. Vysušte ich mäkkou handričkou.

Nikdy nepoužívajte oceľové drôtenky, kyseliny ani abrazívne materiály, ktoré by mohli poškodiť povrch rúry. S rovnakou obozretnosťou čistíte aj ovládací panel rúry.

12.3 Vybratie zasúvacích lišt

Pri čistení rúry z nej vyberte zasúvacie lišty.



UPOZORNENIE!

Pri vyberaní zasúvacích lišt postupujte veľmi opatrne.

1. Odtiahnite prednú časť zasúvacích lišt od bočnej steny.

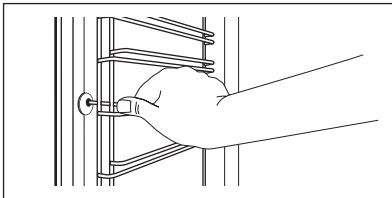

2. Zadnú časť lišt odtiahnite od bočnej steny a lišty vyberte.

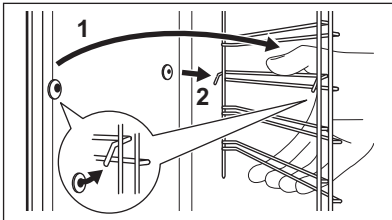

Pri inštalácii odstráneného príslušenstva zvolte opačný postup.



Upevňovacie kolíky na teleskopických lištách musia smerovať dopredu.

12.4 Pyrolýza



UPOZORNENIE!

Vyberte všetko príslušenstvo a vysúvacie lišty.



Pyrolytické čistenie sa nemôže spustiť:

- ak ste nevytiahli konektor teplotnej sondy z príslušnej zásuvky. Pri niektorých modeloch sa v prípade tejto chyby na displeji zobrazí kód C2.
- ak ste nezavreli úplne dverka rúry. Pri niektorých modeloch sa v prípade tejto chyby na displeji zobrazí kód C3.





UPOZORNENIE!

Ak sú v tej istej kuchynskej skrini nainštalované ďalšie spotrebiče, nepoužívajte ich súčasne s funkciou Pyrolýza. Spôsobilo by to poškodenie rúry.

Počas pyrolytického čistenia sú dverka zablokované. Symbol  a pásiky ukazovateľa ohrevu svetia, kým sa dverka neodistia. Dverka sa odistia, keď bude teplota vnútri rúry bezpečná a keď sa ukončí pyrolytické čistenie.

Počas pyrolytického čistenia nesvieti osvetlenie rúry.

1. Hrubé nečistoty očistite ručne.
2. Vnútnu stranu dveriek umyte horúcou vodou, tak aby sa zvyšky nepripálili vplyvom horúceho vzduchu.
3. Zapnite rúru.
4. Opakovane stláčajte tlačidlo , až kým sa na displeji nezobrazí "Pyro" a číslo programu čistenia.
5. Stlačte tlačidlo OK.
6. Stlačte tlačidlo  alebo  a nastavte trvanie procesu čistenia:

Voliteľná funkcia	Popis
1	1:00 pre slabé znečistenie

2	1:30 pre bežné zne- čistenie
3	2:30 pre silné znečis- tenie

Funkciu Koniec môžete použiť na posunutie štartu procesu čistenia.

- Nastavenie potvrdíte stlačením tlačidla OK.

12.5 Pripomienka čistenia

Po každom vypnutí spotrebiča bude na najbližších 10 sekúnd na displeji blikať

symbol pripomienky čistenia  ako pripomenutie potreby pyrolytického čistenia.



Pripomienka čistenia zhasne:

- po dokončení funkcie pyrolytického čistenia,
- keď ju vypnete v základnom nastavení. Pozrite si časť „Používanie ponuky nastavení“.

12.6 Odstránenie a montáž dvierok

Dvierka rúry sa skladajú z troch sklenených panelov. Dvierka rúry a vnútorné sklenené panely môžete vybrať a vyčistiť. Pred odstránením sklenených panelov si prečítajte celý pokyn „Odstránenie a montáž dvierok“.



Ak by ste sa pokúšali sklenené panely vybrať, kým sú dvierka namontované, mohli by sa dvierka zatvoriť.



UPOZORNENIE!

Rúru nepoužívajte bez sklenených panelov.

- Úplne otvorte dvierka a nájdite záves na pravej strane dvierok.

- Pomocou skrutkovača nadvihnite a plne otočte príchytku na pravom závese.

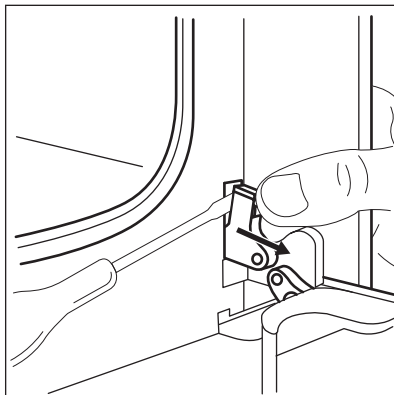

- Nájdite záves na ľavej strane dvierok.

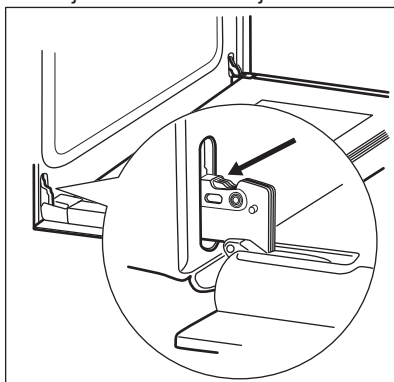

- Nadvihnite a plne otočte príchytku na ľavom závese.

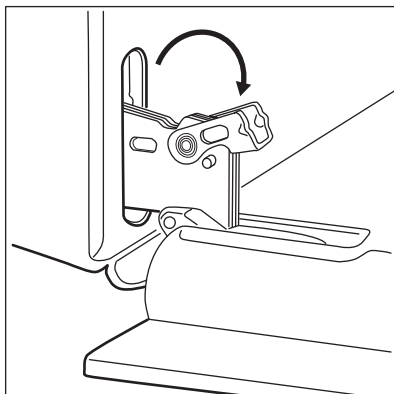

- Dvierka rúry privrite do polovice, aby zostali v prvej otvorenej polohe.

Potom ich nadvihnite a potiahnite vpred a vyberte z lôžka.

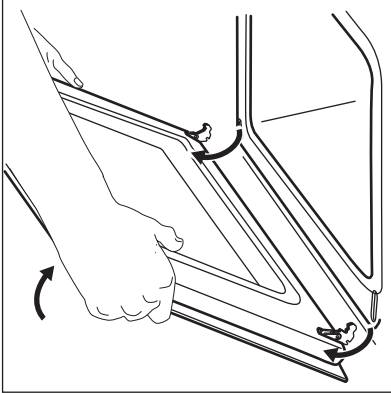

6. Dvierka položte na mäkkú tkaninu na stabilný povrch.
7. Uchopte rám dvierok (B) na hornom okraji dvierok po oboch stranách a zatlačte ho dovnútra, aby sa uvoľnili upevňovacie západky.

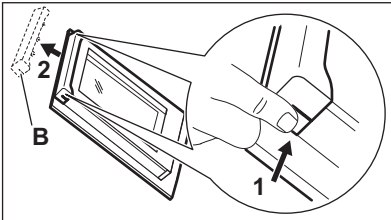

8. Rám dvierok vyberte potiahnutím dopredu.
9. Sklenené panely dvierok uchopte za horné okraje a opatrne ich vytiahnite jeden za druhým. Začnite vrchným panelom. Uistite sa, že sklenený panel sa úplne vysunie z podpier.

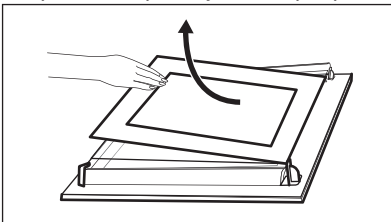

10. Panely umyte vodou s prídavkom saponátu. Sklenené panely opatrne osušte. Sklenené panely neumývajte v umývačke riadu.

Po dokončení čistenia namontujte sklenené panely a dvierka rúry.

Dbajte na to, aby ste sklenené panely (A a B) namontovali späť v správnom poradí. Skontrolujte symbol/potlač na bočnej strane skleneného panela, každý zo sklenených panelov vyzerá odlišne, aby boli demontáž a montáž jednoduchšie.

Pri správnej montáži rám dvierok zacvakne.

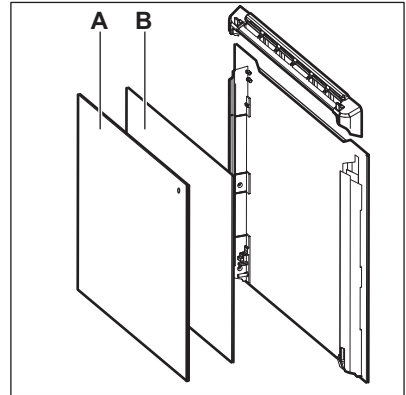

Uistite sa, že stredný sklenený panel je namontovaný správne.

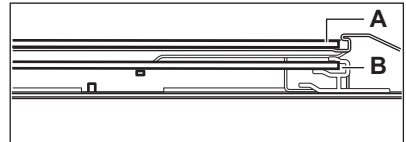

12.7 Výmena osvetlenia



VAROVANIE!

Hrozí nebezpečenstvo zásahu elektrickým prúdom. Žiarovka môže byť horúca.

1. Vypnite rúru. Počkejte, kým rúra vychladne.
2. Rúru odpojte zo siete.
3. Na dno dutiny položte handričku.



UPOZORNENIE!

Halogénovú žiarovku vždy držte cez tkaninu, aby ste predišli pripáleniu zvyškov mastnoty na žiarovke.

Zadné svetlo

1. Sklenený kryt otočte a vyberte ho.
2. Sklenený kryt vyčistite.

3. Nahradte žiarovku inou vhodnou žiarovkou odolnou teplotám do 300 °C .
4. Nasadte sklenený kryt.



13. RIEŠENIE PROBLÉMOV



VAROVANIE!

Pozrite si kapitoly ohľadne bezpečnosti.

13.1 Čo robiť, keď...

Problém	Možné príčiny	Riešenie
Rúra sa nedá zapnúť ani používať.	Rúra nie je pripojená ku zdroju elektrického napájania alebo je pripojená nesprávne.	Skontrolujte, či je rúra správne pripojená ku zdroju elektrického napájania (pozrite si schému pripojenia).
Rúra sa nezohrieva.	Rúra je vypnutá.	Rúru zapnite.
Rúra sa nezohrieva.	Dvierka spotrebiča nie sú správne zatvorené.	Úplne zatvorte dvierka.
Rúra sa nezohrieva.	Nie sú nastavené hodiny.	Nastavte čas.
Rúra sa nezohrieva.	Nie sú nastavené potrebné nastavenia.	Skontrolujte, či sú nastavenia správne.
Rúra sa nezohrieva.	Aktivovalo sa automatické vypínanie.	Pozrite si časť „Automatické vypínanie“.
Rúra sa nezohrieva.	Je zapnutá detská poistka.	Pozrite si časť „Používanie funkcie Detská poistka“.
Rúra sa nezohrieva.	Poistka je vypálená.	Skontrolujte, či je príčinou poruchy práve poistka. Ak sa poistka vypáli opakovane, obráťte sa na kvalifikovaného elektrikára.
Nesvieti žiarovka.	Žiarovka je vypálená.	Vymeňte žiarovku.
Displej pri vypnutom spotrebiči nezobrazuje čas.	Displej je vypnutý.	Ak chcete displej opäť zapnúť, dotknite sa naraz  a  .
Teplotná sonda nefunguje.	Konektor teplotnej sondy nie je správne nainštalovaný do zásuvky.	Konektor teplotnej sondy zasuňte do príslušnej zásuvky až na doraz.
Príprava jedla trvá veľmi dlho alebo naopak, jedlá sú hotové príliš rýchlo.	Teplota je príliš nízka alebo príliš vysoká.	V prípade potreby upravte teplotu. Postupujte podľa pokynov v návode.

Problém	Možné príčiny	Riešenie
Vnútri rúry a na jedlách sa zráža para a vytvára sa skondenzovaná voda.	Jedlo ste nechali v rúre príliš dlho.	Po ukončení pečenia ne nechávajte jedlá v rúre dlhšie ako 15 – 20 minút.
Na displeji sa zobrazí „C2“.	Chcete spustiť funkciu Pyrolýza alebo Rozmrazovanie, ale nevybrali ste zo zásuvky konektor teplotnej sondy.	Konektor teplotnej sondy odpojte zo zásuvky.
Na displeji sa na niekoľko sekúnd zobrazí „C3“.	Funkcia čistenia vôbec nepracuje. Nezavreli ste úplne dvierka rúry alebo je nefunkčné blokovanie dverí.	Úplne zatvorte dvierka.
Na displeji sa zobrazí „F102“.	<ul style="list-style-type: none"> • Nezavreli ste úplne dvierka rúry. • Zámok dverí je nefunkčný. 	<ul style="list-style-type: none"> • Úplne zatvorte dvierka. • Pomocou domovej poistky alebo bezpečnostného vypínača v poistkovej skrini vypnite rúru a znovu ju zapnite. • Ak sa na displeji znovu zobrazí „F102“, obráťte sa na oddelenie starostlivosti o zákazníka.
Na displeji je zobrazený chybový kód, ktorý nie je v tabuľke.	Došlo k poruche električky.	<ul style="list-style-type: none"> • Pomocou domovej poistky alebo bezpečnostného vypínača v poistkovej skrini vypnite rúru a znovu ju zapnite. • Ak sa na displeji znovu zobrazí chybový kód, obráťte sa na oddelenie starostlivosti o zákazníka.
Spotrebič je zapnutý, ale sa nezohrieva. Ventilátor nefunguje. Na displeji sa zobrazí symbol "Demo".	Je aktivovaný ukázkový režim.	Pozrite si časť „Používanie ponuky nastavení“ v kapitole „Doplňkové funkcie“.

13.2 Servisné údaje

Ak problém nedokážete odstrániť sami, kontaktujte predajcu alebo autorizované servisné stredisko.

Údaje potrebné pre autorizované servisné stredisko nájdete na typovom

štítku. Typový štítok sa nachádza na prednom ráme vnútorného priestoru rúry. Neodstraňujte typový štítok z dutiny rúry.

Odporúčame, aby ste si sem zapísali tieto údaje:

Model (MÓD.)

Číslo výrobku (PNC)

Sériové číslo (S.N.)

14. INŠTALÁCIA



VAROVANIE!

Pozrite si kapitoly ohľadne bezpečnosti.

14.1 Zabudovanie

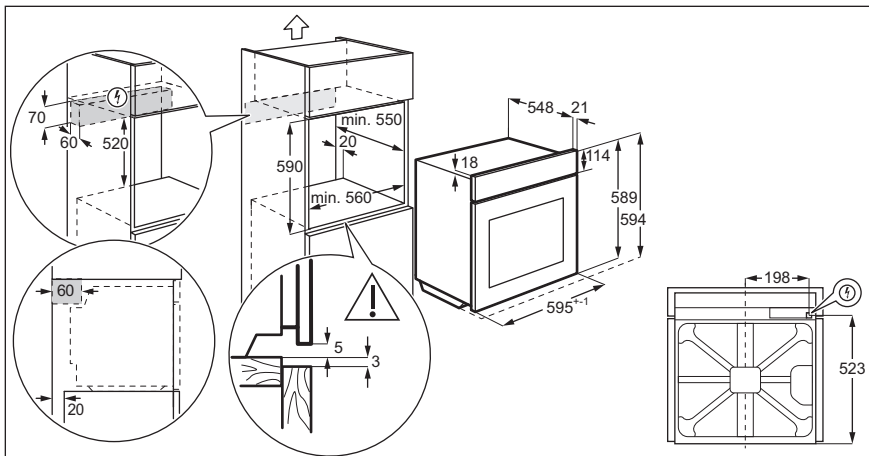
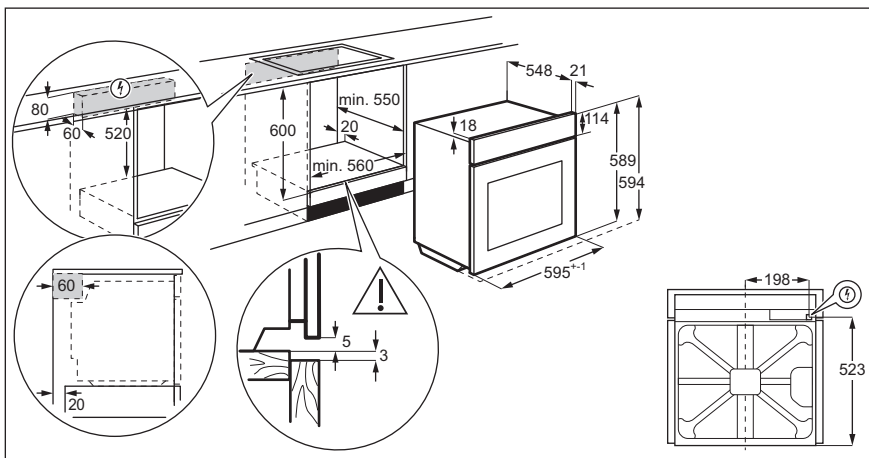

14.2 Upevnenie spotrebiča k linke

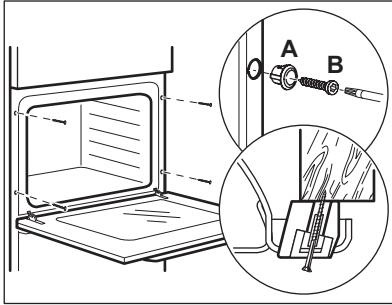

14.3 Elektrická inštalácia

- i** Výrobca nenesie zodpovednosť v prípade, že nedodržíte bezpečnostné pokyny uvedené v príslušných kapitolách.

Tento spotrebič sa dodáva s napájacou zástrčkou a káblom.

14.4 Kábel

Typy káblov použiteľných pre inštaláciu alebo výmenu:

H07 RN-F, H05 RN-F, H05 RRF, H05 VV-F, H05 V2V2-F (T90), H05 BB-F

Prierez kábla určite podľa celkového výkonu uvedeného na typovom štítku. Môžete si tiež pozrieť údaje uvedené v tabuľke:

Celkový výkon (W)	Prierez kábla (mm ²)
maximálne 1 380	3 x 0.75
maximálne 2 300	3 x 1
maximálne 3 680	3 x 1.5

Uzemňovací kábel (zelenožltý kábel) musí byť o 2 cm dlhší ako fázový a nulový kábel (modrý a hnedý kábel).

15. ENERGETICKÁ ÚČINNOSŤ

15.1 Dátový list produktu a informácie o produkte podľa EU 65-66/2014

Názov dodávateľa	Electrolux
Model	COE7P31X2 EOE7P31X
Index energetickej účinnosti	81.2
Energetická trieda	A+
Spotreba energie pri štandardnom naplnení, tra- dičný režim	0.93 kWh/cyklus
Spotreba energie pri štandardnom naplnení, režim s ventilátorom	0.69 kWh/cyklus
Počet dutín	1
Zdroj tepla	Elektrina
Hlasitosť	72 l
Typ rúry	Zabudovateľná rúra

Hmotnosť	COE7P31X2	31.5 kg
	EOE7P31X	31.1 kg

EN 60350-1 - Elektrické varné spotrebiče pre domácnosť. Časť 1: Sporáky, rúry, parné rúry a grily. Metódy merania výkonových parametrov.

15.2 Úspora energie



Rúra má funkcie, ktoré vám pomôžu ušetriť energiu pri každodennom pečení.

Všeobecné rady

Uistite sa, že sú dvierka rúry počas prevádzky rúry zatvorené. Počas pečenia neotvárajte príliš často dvierka. Tesnenie dvierok udržiavajte čisté a uistite sa, že je upevnené na svojom mieste.

V záujem vyššej úspory energie použite kovový riad.

Ak je to možné, rúru pred vložením jedla dovnútra nepredhrievajte.

Ak proces pečenia pokrmu trvá viac ako 30 minút, 3-10 minút pred ukončením pečenia (v závislosti od času pečenia) znížte teplotu v rúre na minimum. Pokrm sa bude naďalej piecť vďaka zvyškovému teplu v rúre.

Zvyškové teplo použite na ohrev ostatných pokrmov.

Keď pripravujete niekoľko pokrmov naraz, zachovajte čo najkratšie prestávky medzi pečením.

Pečenie s ventilátorom

Ak je to možné, použite funkcie pečenia s ventilátorom, aby ste dosiahli úsporu energie.

Zvyškové teplo

Pri niektorých funkciách rúry sa ohrevné články automaticky vypnú skôr, ak je zapnutý program s časovou funkciou Trvanie alebo Koniec a čas pečenia je dlhší ako 30 minút.

Ventilátor a osvetlenie budú naďalej v činnosti.

Uchovanie teploty jedla

Ak chcete jedlo uchovať teplé pomocou zvyškového tepla, zvolte najnižšie možné nastavenie teploty. Na displeji sa zobrazí ukazovateľ zvyškového tepla alebo teplota.

Pečenie s vypnutým osvetlením



Počas pečenia vypnite osvetlenie. Zapnite ho iba v prípade potreby.

Vlhký Horúci Vzduch



Funkcia určená na úsporu energie počas pečenia.

Keď použijete túto funkciu, osvetlenie sa po 30 sekundách automaticky vypne. Osvetlenie môžete opäť zapnúť, ale tento úkon zníži očakávanú úsporu energie.

Vypnutie displeja

Displej môžete vypnúť. Naraz stlačte a podržte tlačidlá  a . Pre zapnutie zopakujte tento krok.

16. OCHRANA ŽIVOTNÉHO PROSTREDIA

Materiály označené symbolom  odovzdajte na recykláciu. . Obal hodte do príslušných kontajnerov na recykláciu. Chráňte životné prostredie a zdravie ľudí a recyklujte odpad z elektrických a elektronických spotrebičov. Nelikvidujte

spotrebiče označené symbolom spolu s odpadom z domácnosti.  Výrobok odovzdajte v miestnom recyklačnom zariadení alebo sa obráťte na obecný alebo mestský úrad.

www.electrolux.com/shop



867355049-A-472018

